



dual

black & white collection



dual

design: BDT



black & white

collection

- zwei Farbvarianten: weiß und Schwarz
- ergonomisch profilierte Rückenlehne
- selbstwiegender Mechanismus, der sich an das Gewicht des Benutzers anpasst

- dwa warianty kolorystyczne: biały i czarny
- ergonomicznie wyprofilowane oparcie
- mechanizm samoważący automatycznie dopasowujący się do wagi użytkownika



dual white



Stickerei mit Ihrem Logo im Preis des Produkts inbegriffen*
Haft z Twoim logo w cenie produktu*



DU 102

DU 103

* Bei maximalen Abmessungen des Logos von 5 x 10 cm
* dotyczy logo o wymiarze do 5x10 cm





dual black



DU 102



DU 103



- 1
- Einstellung des Winkels der Rückenlehne und der Sitzfläche
 - Regulacja kąta odchylenia oparcia i siedziska

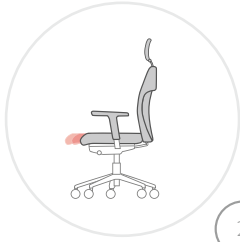

- 2
- Sitztiefenverstellung
 - Regulacja głębokości siedziska



- 3
- Federkrafteinstellung (mec. W)
 - Regulacja siły odchylenia oparcia (mech. W)



- 4
- Höhenverstellung
 - Regulacja wysokości siedziska

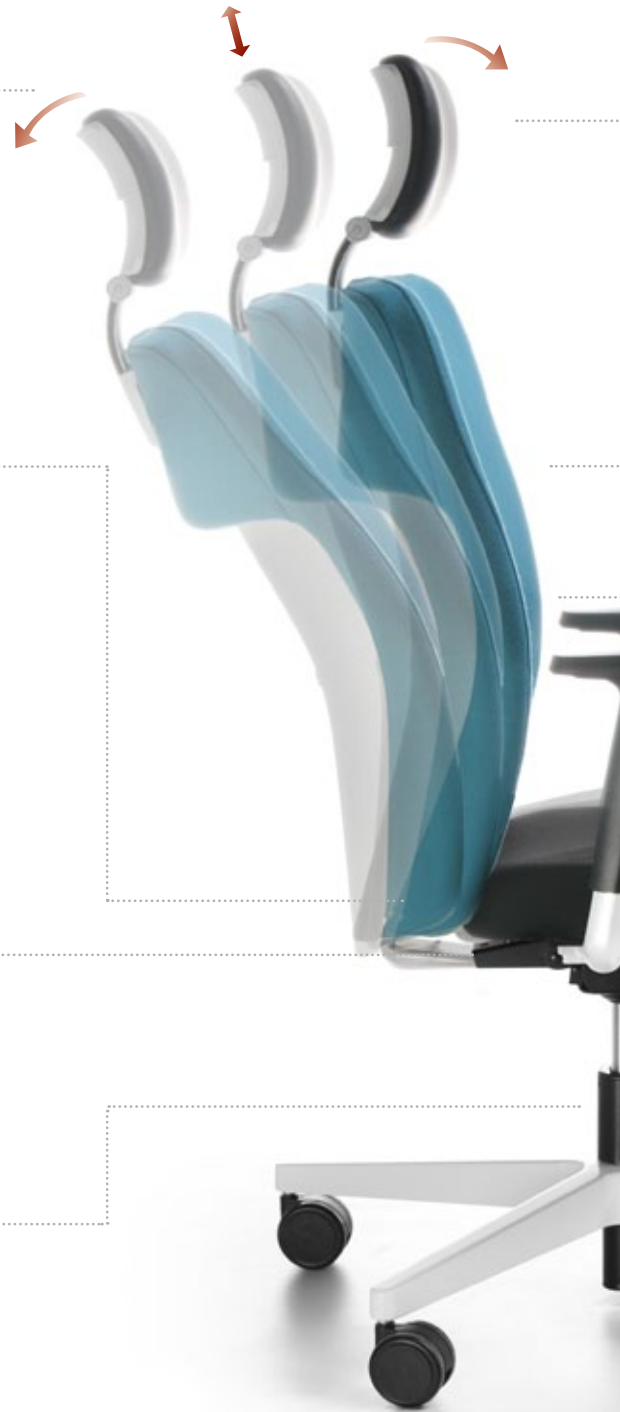

STANDARD
Mechanismus W

STANDARD
mechanizm W

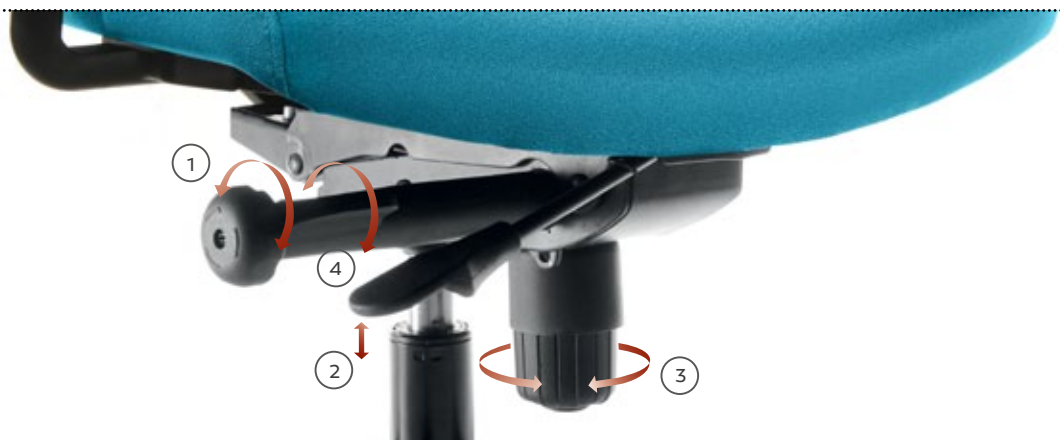



- 5
- Einstellung Kopfstütze
 - Regulacja zagłówka



- 6
- Höhenverstellung der Rückenlehne
 - Regulacja wysokości oparcia

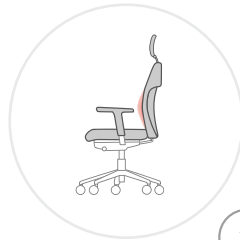

- 7
- Lordosenstütze
 - Regulacja głębokości podparcia lędźwiowego

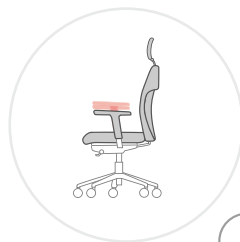

- 8
- Höhen - und breitenverstellbare
 - Regulacja podłokietników

OPTION
Mechanismus SW

OPCJA
mechanizm SW



neue Lösung

Selbst-Gewicht Synchro Mechanismus

nowe rozwiązanie

samoważący mechanizm synchro

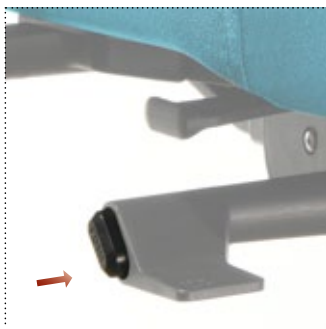
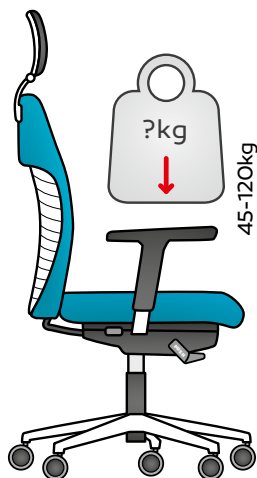

Der SW-Mechanismus erfordert keine Einstellung der Kraft der Neigung der Rückenlehne, er erkennt automatisch das Gewicht des Benutzers und passt die synchrone Neigung der Rückenlehne und des Sitzes daran. Mechanizm SW nie wymaga regulacji siły odchylenia oparcia, automatycznie rozpoznaje wagę użytkownika i dostosowuje do niej synchroniczne odchylenie oparcia i siedziska.

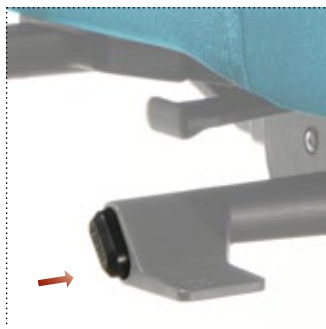

Die synchrone Bewegung der Rückenlehne (20 Grad) und des Sitzes (6 Grad) kann vom Benutzer in vier Positionen arretiert werden. Synchroniczny ruch oparcia (20 stopni) i siedziska (6 stopni) użytkownik może zablokować w 5 pozycjach.

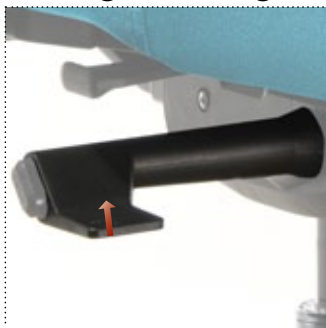
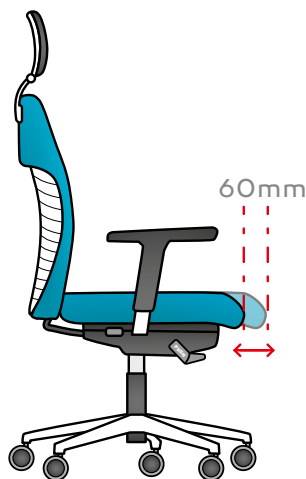

Höhenverstellung der Rückenlehne
Regulacja wysokości siedziska

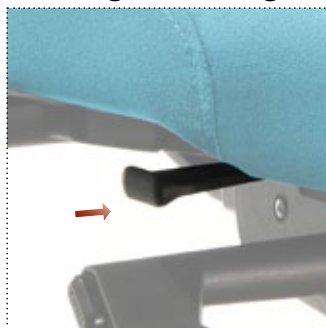

Sitztiefeverstellung (60mm) mit Arretierung in 5 Positionen.
Regulacja głębokości siedziska (60 mm) z blokadą w 5 pozycjach.

Fußkreuz / Podstawy



Standard: 17 Fußkreuz aus Kunststoff, schwarz
Standard: 17 krzyżak - plastikowy czarny



Standard (dual white): 23 Fußkreuz - Alu pulverbeschichtet in Farbe Weiß 9010 (23W)
Standard (dual white): 23 krzyżak - aluminiowy malowany proszkowo w białym 9010 (23W)
Option (dual white & black): 23 Fußkreuz - Alu pulverbeschichtet in Farbe ALU (23A)
Opcja (dual white & black): 23 krzyżak - aluminiowy malowany proszkowo w kolorze ALU (23A)



Option: 22 Aluminiumfußkreuz, poliert
Opcja: 22 krzyżak - aluminium polerowane

Rollen / Kółka



Standard / standard: DEM - Harte Rollen für weiche Böden
Twarde kółko na miękkie podłoże

DEMA - Harte Rollen für weiche Böden mit Bremse
Twarde kółko na miękkie podłoże z hamulcem



Option / opcja: DEMD - Weiche Rollen für harte Böden
Miękkie kółko na twarde podłoże

DEMDA - Weiche Rollen für harte Böden mit Bremse
Miękkie kółko na twarde podłoże z hamulcem

Armlehnen / Podłokietniki



P 48 B: Höhenverstellbare Armlehnen. Armauflage aus weichem TPU. Armlehnenträger Nylon schwarz
P 48 B: regulowane podłokietniki góra - dół. Miękka nakładka wykonana z TPU. Konstrukcja nylon czarny.



P 49 B: Höhenverstellbare Armlehnen. Armauflage aus weichem PU. Mechanismus zum Verstellen der Auflage nach vorn um 60 mm. Armlehnenträger Nylon schwarz
P 49 B: regulowane podłokietniki góra - dół. Miękka nakładka wykonana z PU. Mechanizm przesuwu nakładki w przód. Konstrukcja nylon czarny.



P48 C/A/W: Höhenverstellbare Armlehnen. Armauflage aus weichem TPU. Die Konstruktion in drei Farben: Chrom (P48C), ALU(P48A), Weiß (P48W)
P48 C/A/W: regulowane podłokietniki góra-dół. Miękka nakładka wykonana z TPU. Konstrukcja w trzech kolorach: chrom (P48C), Alu (P48A), biały (P48W)



P49 C/A/W: Höhenverstellbare Armlehnen. Armauflage aus weichem PU. Mechanismus zum Verstellen der Auflage nach vorn um 60 mm. Die Konstruktion in drei Farben: Chrom (P49C), ALU(P49A), Weiß (P49W)
P49 C/A/W: regulowane podłokietniki góra-dół. Miękka nakładka wykonana w PU. Mechanizm przesuwu nakładki w przód. Konstrukcja w trzech kolorach: chrom (P49C), Alu (P49A), biały (P49W)



P 52 B: Höhenverstellbare Armlehnen, weiche Auflagen aus PU. Schiebbar Auflagen, Breitenregulierung.
P 52 B: regulowane podłokietniki góra-dół, miękka nakładka wykonana z PU. Mechanizm przesuwu nakładki przód-tył i na szerokość.

DU 103



DU 102



MEC SW / MECH SW



H = 825
L = 610
W = 660
kg 18

H = 825
L = 610
W = 660
kg 17,5

5 Jahre Garantie
lat gwarancji

(A) Sitzhöhe: Abmessung

(B) Sitzhöhe: Messung kompatibel mit der Norm PN EN 1335-1

(A) wysokość siedziska: wymiar gabarytowy

(B) wysokość siedziska: pomiar zgodny z normą PN EN 1335-1

Bejot sp.zo.o., ul. Wybickiego 2A, Manieczki, 63-112 Brodnica n.Poznań, POLAND
Tel.: + 48 (61) 281 22 25, fax: + 48 (61) 281 22 54, e-mail: biuro@bejot.eu
www.bejot.eu | www.zdrowesiedzenie.eu | www.gesundsitzen.com



ISO 14001



AC 070
EMS

ISO 9001



AC 070
QMS



The mark of
responsible forestry

