

LEM ES81 ☁️☀️

Shin & Tomoko Azumi | 2000





Shin & Tomoko Azumi | 2000

Indoor ziert LEM die Dauersammlung des Victoria & Albert Museums. Outdoor folgt LEM den Spuren der Astronauten, die 1969 den Mond eroberten. LEM wurde nach der Apollo-Mondlandefähre (Lunar Excursion Module) benannt und ist der Inbegriff des Stils von Lapalma und ein Meisterwerk an Leichtigkeit und Eleganz. Eine durchgehende Linie umschließt scheinbar schwerelos alle Funktionen in minimalistischem Design. Ein Atlant von Landschaften und Begegnungen.



LEM

Shin & Tomoko Azumi | 2000







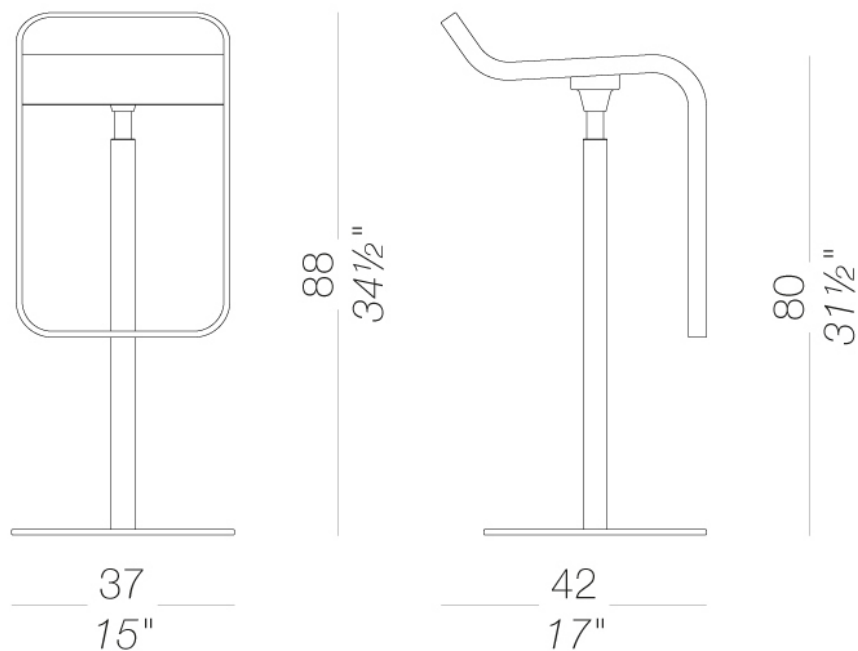

ES81 Drehhocker H80

Drehbarer Hocker in fixer Höhe mit Gestell, Säule und Bodenplatte aus Edelstahl Aisi 316L, sandgestrahlt oder polyester pulverlackiert. Sitz aus formgepresstem Multiplex mit Iroko-Holz furniert oder aus Polyurethan. Gummigleiter unter der Bodenplatte.

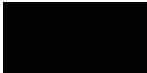
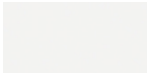

TEST EN 1728:2000 6.2.1-6.2.2 - EN 15373:2007 - L3 severe
TEST DIN 68 877/81 5.6



Gestell

							
pulverlackiert schwarz 1 Kleuren	pulverlackiert weiß 1 Kleuren	pulverlackiert perla 1 Kleuren	pulverlackiert celeste 1 Kleuren	pulverlackiert mattone 1 Kleuren	pulverlackiert caffè 1 Kleuren	pulverlackiert oliva 1 Kleuren	pulverlackiert tortora 1 Kleuren

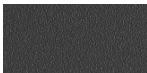
Sitz

		
Holz iroko 1 Kleuren	Kunststoff Polyurethan grau 1 Kleuren	Kunststoff Polyurethan schwarz 1 Kleuren

Bitte prüfen Sie die Farben an Hand der Muster

Gebrauchs- und Pflegehinweise

Iroko ist reich an Tanninen und damit ein von Natur aus witterungsbeständiges Holz, das sich ideal für die Verwendung im Freien eignet. Unter Lichteinwirkung dunkelt die Farbe allmählich nach und alle Varianten des Grundtons der Maserung von (dunkel)braun, kastanienbraun bis dunkelgrau sind charakteristisch für dieses Holz. Das Vorhandensein unterschiedlicher Maserungen, von Ästen und natürlichen Unregelmäßigkeiten sind eine Garantie für die Natürlichkeit des Holzes und bieten keinerlei Anlass für Reklamationen. Reinigen Sie die Oberflächen der Komponenten aus Iroko regelmäßig und trocknen Sie sie mit einem sauberen Tuch ab bzw. entfernen Sie eventuell stehendes Wasser und Sie werden lange Ihre Freude daran haben. Damit die Oberfläche nicht austrocknet, keine kleinen Risse entstehen und/oder sich gar Schimmel bildet, wird empfohlen, das Holz einmal im Jahr mit speziellen Pflegeprodukten für Massivholz zu behandeln (Empfohlenes Pflegemittel: natürliches Öl OLTS7 auf Wasserbasis von der Firma www.brava.it).

Auch Kunststoffe, die für den Einsatz im Freien bestimmt sind, können im Laufe der Zeit von bestimmten Luftschadstoffen (z.B. saurer Regen, hohe Konzentration an Feinstaub (PM10), Stickoxiden, Kohlenwasserstoffen usw.) angegriffen werden. Mögliche Oberflächen- und Farbveränderungen können daher unter bestimmten Expositionsbedingungen durchaus auftreten und werden nicht als Reklamationsgrund anerkannt.

Verwenden Sie keine Bleichmittel, salzsäurehaltige Reinigungsmittel oder chloridhaltige Produkte auf den Metallteilen. Salz, Kalkstein oder Säure (von Kaffee, Wein, Orangensaft, Tomatensaft, Zitrone usw.) können Teile aus Edelstahl entfärben, wenn diese nicht unverzüglich gereinigt werden. Produkte oder Teile aus Edelstahl, die am Meer oder bei der Ausstattung in Schwimmbädern zum Einsatz kommen, müssen häufiger gereinigt werden, um Chloridablagerungen zu entfernen und somit die Oberflächen vor Korrosion und chemischem Angriff zu schützen. Flecken auf der Edelstahloberfläche müssen umgehend gereinigt werden. Wenn sie für längere Zeit belassen werden, können sie dauerhaft werden.

Die Lebensdauer der Produkte ist auch abhängig von der Pflege. Reinigen Sie die Oberflächen regelmäßig, trocknen Sie sie mit einem sauberen Tuch ab und entfernen Sie eventuell stehendes Wasser, insbesondere wenn sie hoher Luftfeuchtigkeit oder Meeresklima ausgesetzt sind.

Wir empfehlen, die Produkte, die nicht in Gebrauch sind, an geschützten Stellen zu lagern und mit einem wasserdichten Schutz abzudecken. In diesem Fall ist es allerdings ratsam, die Abdeckung regelmäßig abzunehmen, um das Produkt zu lüften, damit sich weder Schimmel noch Feuchtigkeitsflecken bilden.

MÄNGEL ODER ABNUTZUNGERSCHINUNGEN, DIE IM LAUFE DER ZEIT BZW. DURCH DEN NORMALEN GEBRAUCH DES PRODUKTS ENTSTEHEN, UNTERLIEGEN KEINERLEI GARANTIEANSPRÜCHEN.