

Catifa 46

Design by Lievore Altherr Molina, 2004

Art. 0368

Sitzelement auf Drehfußgestell aus Aluminium, glänzend oder lackiert. Die Schale ist aus Polypropylen einfarbig oder Polypropylen zweifarbig. Als Optional sind Armlehnen aus Stahl, auch mit Auflage aus Polypropylen erhältlich.



Abmessungen*

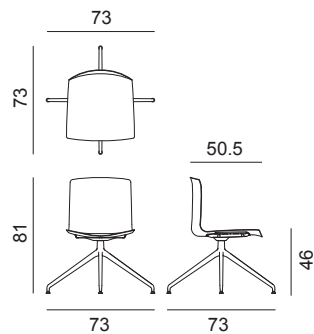

*2D – 3D CAD files verfügbar zum Download unter www.arper.com

Struktur

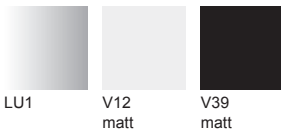

Schale

Polypropylen



Catifa 46

Design by Lievore Altherr Molina, 2004

ZUBEHÖR



Abnehmbarem Bezug Art. Sitzkissen - Indoor Art. 0309



Garnitur Füße Art. 2015







Armlehnen BV



Armlehnenauflage CV
(nur für PO)

LIEFERUNGSANGABEN

Art.0368

1 pz = 2  - kg 10,1/ m³ 0,245
1 pz = 3  - kg 12,48/ m³ 0,274
4 pz = 2  - kg 30,4/ m³ 0,336
4 pz = 3  - kg 38,54/ m³ 0,372

TECHNISCHE DATEN

Art.0368
*Classe 1, 2, 1IM: Feuerhemmende Version gegen
Aufpreis mit eventueller Mindestbestellmenge

FEUERFESTIGKEITSTEST

PRODUKTZERTIFIZIERUNG

EPD



arper

www.arper.com

info@arper.com

Catifa 46

Design by Lievore Altherr Molina, 2004

FITZGLEITER

STANDARD



Hartboden Hartboden Hartboden

OPTIONAL

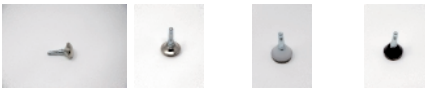

Teppich

Teppich

Holz

Holz